

Table Élévatrice de quai

Modèle 1S/1T

Les tables élévatrices de chargement améliorent l'efficacité des usines et des entrepôts



BOLZONI 

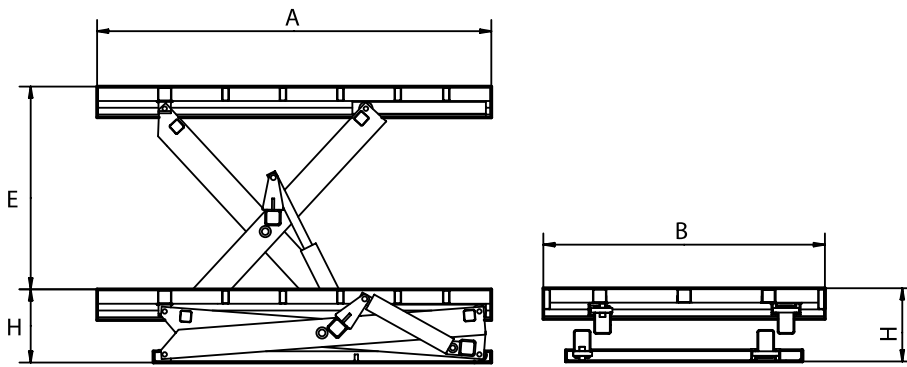

Capacité: 1000 Kg - 10000 Kg

- Surface du plateau supérieur en tôle larmée.
- Une barre de sécurité en aluminium stoppe la descente de la plate-forme en cas de contact avec des obstacles
- Vérins hydrauliques à simple effet équipés d'un clapet de sécurité, d'un clapet anti-retour et d'un système de drainage.
- Boîtier de commande basse tension de type "Opérateur présent"
- Chandelles de sécurité pour des opérations d'entretien et de maintenance en toute sécurité.
- Oeillet(s) de levage amovible(s) pour faciliter la manipulation et l'installation
- Conformité à la directive machines 2006/42CE et aux exigences de sécurité pour les tables élévatrices EN1570-1.

Table de quai pour la manutention de charges (suivant le modèle) à l'aide d'un transpalette manuel et électrique et/ou d'un chariot élévateur: cette table est un outil indispensable en l'absence de quai de chargement.

SOLUTIONS PERSONNALISÉES

Grâce à notre expérience et à une large gamme d'options disponibles, nous sommes en mesure de fournir des solutions personnalisées et pour se conformer aux normes de sécurité afin de répondre à toutes les exigences spécifiques.

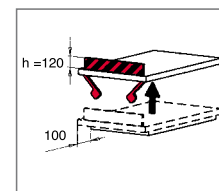

Butée escamotable automatique

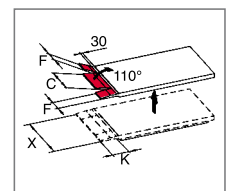

Pont de liaison

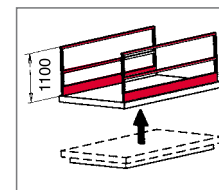

Barrière latérale de sécurité

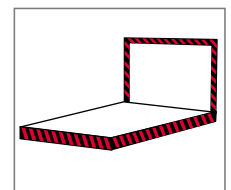

Barrière anti-chute

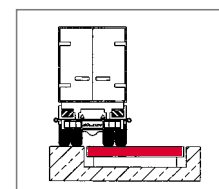

Renfort du plateau supérieur pour le transit de P.L.

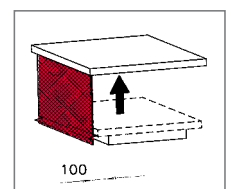

Protection latérale en mailles métalliques

Modèle	Capacité	Élévation	Plateau	Encombr.	Moteur	Vérins	
							kg
A1 10 S010	1000	1600	2500 x 1200	350	1,5	1	90
A1 10 S120	1000	2000	3000 x 1500	350	3,0	2	90
A1 10 S130	1000	2000	3000 x 2000	350	3,0	2	90
A1 20 S110	2000	1600	2500 x 1500	350	3,0	2	90
A1 20 S120	2000	1600	2500 x 2000	350	3,0	2	90
A1 20 S130	2000	2000	3000 x 1500	350	3,0	2	90
A1 20 S140	2000	2000	3000 x 2000	350	3,0	2	90
A1 20 S150	2000	2000	3500 x 2000	350	3,0	2	90
A1 30 S110	3000	1600	2500 x 1500	380	3,0	2	90
A1 30 S120	3000	1600	2500 x 2000	380	3,0	2	90
A1 30 S130	3000	2000	3000 x 1500	380	4,0	2	110
A1 30 S140	3000	2000	3000 x 2000	380	4,0	2	110
A1 30 S150	3000	2000	3500 x 2000	400	4,0	2	110
A1 40 T000	4000	1600	2500 x 2000	500	4,0	2	110
A1 40 T010	4000	1600	3000 x 2000	500	4,0	2	110
A1 40 T020	4000	1800	3000 x 2000	550	4,0	2	110
A1 40 T030	4000	1800	3000 x 2400	550	4,0	2	110
A1 40 T040	4000	1800	3500 x 2400	550	4,0	2	110
A1 40 T050	4000	2000	3500 x 2000	550	4,0	2	110
A1 40 T060	4000	2000	3500 x 2400	550	4,0	2	110
A1 40 T070	4000	2000	4000 x 2400	550	4,0	2	110
A1 60 T000	6000	1500	2500 x 2000	550	4,0	2	120
A1 60 T010	6000	1800	3000 x 2000	600	4,0	2	120
A1 60 T020	6000	1800	3000 x 2400	600	4,0	2	120
A1 60 T030	6000	1800	3500 x 2400	600	4,0	2	120
A1 60 T050	6000	2000	3500 x 2000	600	4,0	2	120
A1 60 T060	6000	2000	3500 x 2400	600	4,0	2	120
A1 60 T070	6000	2000	4000 x 2400	600	4,0	2	120
A1 80 T000	8000	1500	2500 x 2000	600	4,0	2	130
A1 80 T010	8000	1800	3000 x 2000	650	4,0	2	130
A1 80 T020	8000	1800	3000 x 2400	650	4,0	2	130
A1 80 T030	8000	1800	3500 x 2400	650	4,0	2	130
A1 80 T050	8000	2000	3500 x 2000	650	4,0	2	130
A1 80 T060	8000	2000	3500 x 2400	650	4,0	2	130
A1 80 T070	8000	2000	4000 x 2400	650	4,0	2	130
A1 A0 T000	10000	1500	2500 x 2000	650	5,5	2	140
A1 A0 T050	10000	2000	3500 x 2000	700	5,5	2	140
A1 A0 T060	10000	2000	3500 x 2400	700	5,5	2	140
A1 A0 T070	10000	2000	4000 x 2400	700	5,5	2	140

Bolzoni encourage la recherche et l'innovation durables sur le plan environnemental.

Pour un impact moindre sur l'environnement, les tables élévatrices Bolzoni sont fournies avec une huile hydraulique biodégradable sur demande, et sont toutes équipées de moteurs électriques à haut rendement IE3. Les tables élévatrices sont peintes avec une peinture à base d'eau non toxique et sans solvant. L'usine de tables élévatrices de Bolzoni SpA est certifiée ISO 14001:2015 depuis 2006.

BOLZONI SARL.

3, RUE GUTENBERG - ZA DE LA BUTTE - 91620 NOZAY - FRANCE

Tel. +33 (0)1 78 85 45 74- Fax +33 (0)1 78 85 45 73

www.bolzonigroup.com - sales.fr@bolzonigroup.com

BOLZONI